

Инструкция по сборке кресла Anatomica Funken



Последнюю актуальную версию инструкции можно посмотреть по QR-коду

Или по ссылке: www.qp-partu.ru/a/217432

QP-Partu - эксклюзивный дистрибьютор бренда Anatomica в России.

Перед началом сборки аккуратно разложите все детали на твердой поверхности, чтобы ничего не потерять. Проверьте наличие комплектующих и деталей и убедитесь, что все на месте. Детали могут отличаться по цвету и форме, могут отсутствовать или быть лишними. Если вы заметили, что нет обязательных для сборки деталей, то свяжитесь с нами.

ДЕТАЛИ

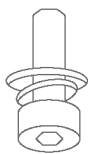

M8x25 винт - 4 шт.



M6x35 винт - 6 шт.



Шестигранный ключ



Ручка для сиденья

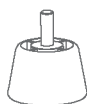

Ручка для спинки

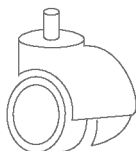

Колёсики - 5 шт.



Ручка

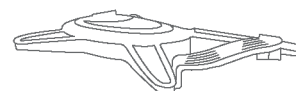

Крестовина кресла

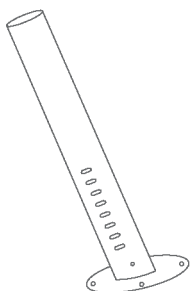

Перекладина кресла

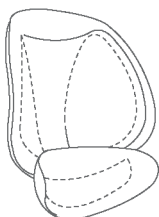

Спинка кресла

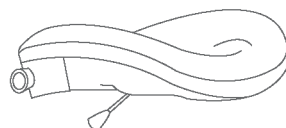

Сиденье кресла

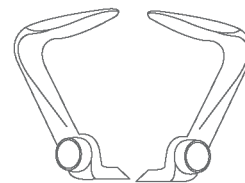

Подлокотники
(При покупке варианта с подлокотниками)

Особенность	Принцип настройки	Диапазон регулировки
Подъём спинки	Открутите ручку и закрепите спинку на требуемой высоте*	90-180 см (рост)
Подъём сиденья	Аналогично спинке, открутите ручку и закрепите сиденье*	90-180 см (рост)
Глубина посадки	Настраивается при помощи ручки с обратной стороны сиденья	0-7 см
Откидываемые подлокотники		0-60°

*шкалу соответствия высоты спинки, сиденья и роста вы можете найти на перекладине

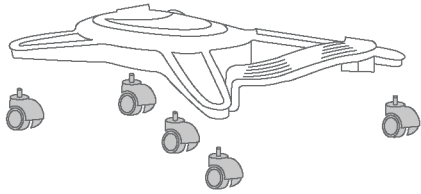

01 Вставьте колёсики в крестовину кресла

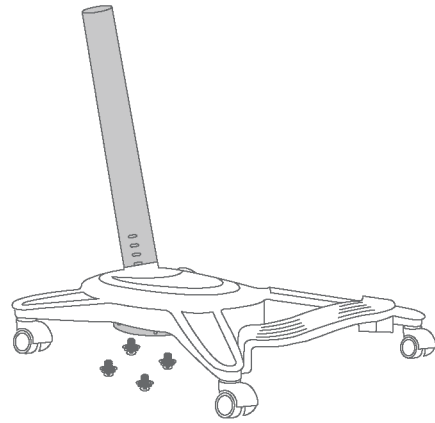

02 Закрепите перекладину на крестовине кресла при помощи 4 винтов M8x25 и ключа

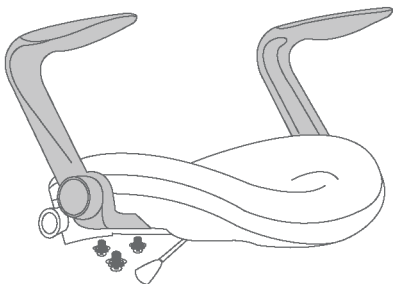

03 Закрепите подлокотники к сиденью, используя 6 винтов M8x25 и ключ

(При покупке варианта с подлокотниками)

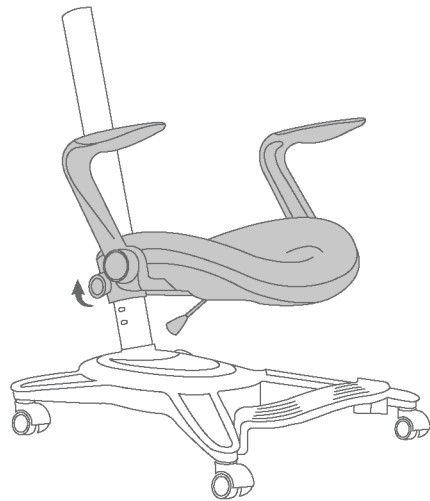

04 Установите сиденье с подлокотниками на перекладину и вкрутите ручку

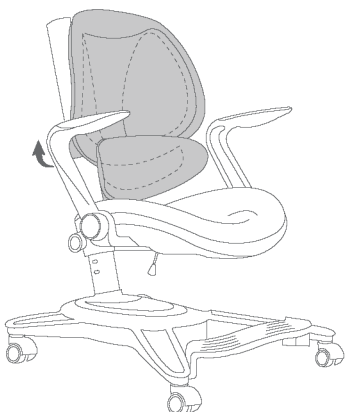

05 Установите спинку стула на перекладину и, аналогично сиденью, вкрутите ручку в крепление спинки



06 Присоедините ручку на перекладину, и надавите до щелчка. Чтобы снять ручку, надавите на рычажки сбоку ручки и достаньте её

Гарантийный лист

Наименование товара:	Кресло Anatomica Funken
Срок гарантии:	6 месяцев + 6 месяцев Save Plus (нужно активировать в течение 2 недель с момента покупки)









Условия гарантии:

1. Гарантия распространяется на все случаи обнаружения брака, а также дефектов производственного характера.
2. В течение гарантийного срока владелец имеет право на бесплатный ремонт по неисправностям, которые явились следствием производственных дефектов.
3. Для осуществления гарантийного обслуживания необходимо иметь документы, подтверждающие факт покупки, гарантийный лист и номер заказа.

Гарантийное обслуживание не производится, если:

- Изделие имеет следы механического повреждения
- Были нарушены условия эксплуатации, транспортировки или хранения
- Проводился ремонт лицами, не являющимися сотрудниками авторизованного сервисного центра
- Использовались не оригинальные комплектующие

Действующие условия гарантии написаны в актуальной версии инструкции на нашем сайте. Производители оставляют за собой право без предварительного уведомления покупателя вносить изменения в конструкцию, комплектацию или технологию изготовления изделий с целью улучшения их свойств.

Обращение в отдел рекламаций:  +7 (495) 032-55-30 <small>Телефон</small>  serv@qp-partu.ru <small>Почта</small>  + 7 925 195-62-13 <small>WhatsApp</small>  Qp_partu_mebel_bot <small>Telegram</small>	Отдел продаж:  8 800 775 77 23 <small>Телефон</small>  Qp_partu_bot <small>Telegram</small>  +7 (495) 125-25-50 <small>WhatsApp</small>	Наш сайт:  qp-partu.ru
---	--	--



**Активировать
дополнительную
гарантию Save Plus**

Расширенная гарантия должна быть активирована в течение двух недель с момента покупки.

Дата покупки: <small>Заполняется продавцом</small>	
Место покупки: <small>Заполняется продавцом</small>	

