

Версия: v2.0

Инструкция по сборке кресла Anatomica Armata







Последнюю актуальную версию инструкции можно посмотреть по QR-коду

Или по ссылке: www.qp-partu.ru/a/159704

QP-Partu - эксклюзивный дистрибьютор бренда Anatomica в России.

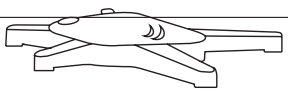
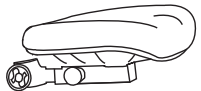
Перед началом сборки аккуратно разложите все детали на твердой поверхности, чтобы ничего не потерять. Проверьте наличие комплектующих и деталей и убедитесь, что все на месте. Детали могут отличаться по цвету и форме, могут отсутствовать или быть лишними. Если вы заметили, что нет обязательных для сборки деталей, то свяжитесь с нами.

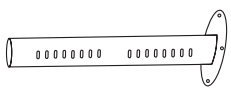
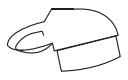
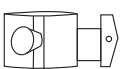
Комплектующие для сборки кресла

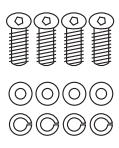
1	2	3	4		1 Крестовина 2 Сиденье 3 Спинка 4 Каркас 5 Ручка 6 Кронштейн спинки 7 Колесики 8 Пружина для спинки 9 Винты
					
5	6	7	8	9	
					

Фактическая комплектация и детали для сборки могут отличаться от примеров в инструкции

Сборка кресла

Вставьте колесики в крестовину под давлением, как показано на рисунке.

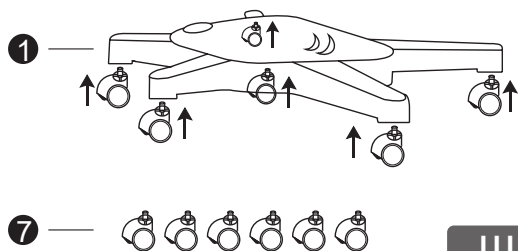

Шаг 1

Вставьте каркас кресла в крестовину и закрепите четырьмя винтами, как показано на рисунке.

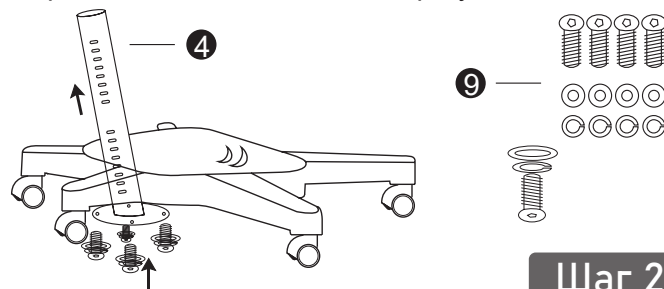

Шаг 2

Оденьте сиденье сверху на каркас. Сначала снимите ручку, чтобы пружинный штифт не заблокировался и затяните ее до положения отверстия, как показано на рисунке.

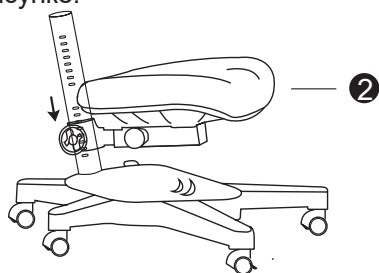

Шаг 3

Вставьте кронштейн спинки в пружину и закрепите их на спинке как показано на рисунке.

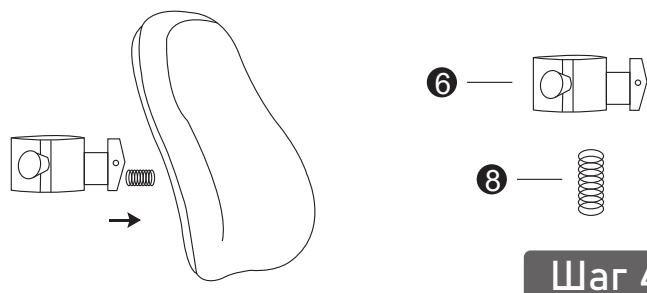

Шаг 4

Оденьте спинку кресла сверху на каркас. Сначала снимите ручку, чтобы пружинный штифт не заблокировался, и затяните ее до положения отверстия, как показано на рисунке.

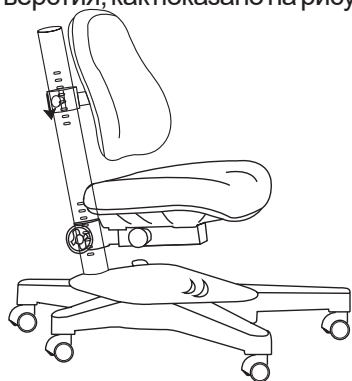

Шаг 5

Вставьте ручку стула в верхнюю часть каркаса кресла и завершите установку, как показано на рисунке.

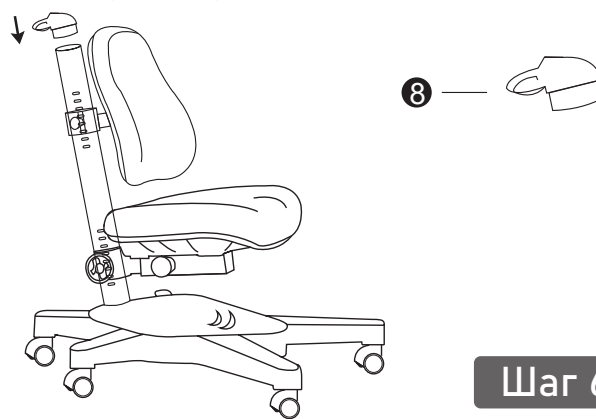

Шаг 6

Регулировка высоты спинки



Для регулировки высоты спинки поверните фиксирующий барашек против часовой стрелки. Ослабьте барашек, затем поднимите или опустите спинку на нужную высоту. Затем снова затяните барашек, поворачивая его по часовой стрелке.

Регулировка высоты сиденья

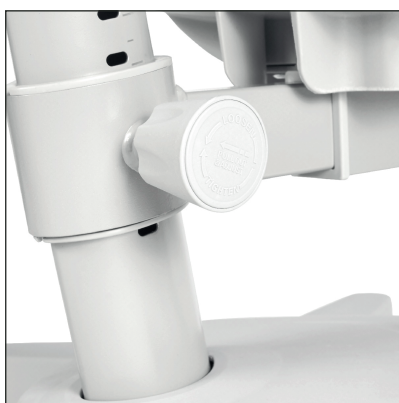

Для регулировки высоты сиденья поверните фиксатор против часовой стрелки и оттяните его. Затем поднимите или опустите сиденье кресла на нужную высоту, затем отпустите фиксатор и поверните его по часовой стрелке.

Регулировка глубины сиденья

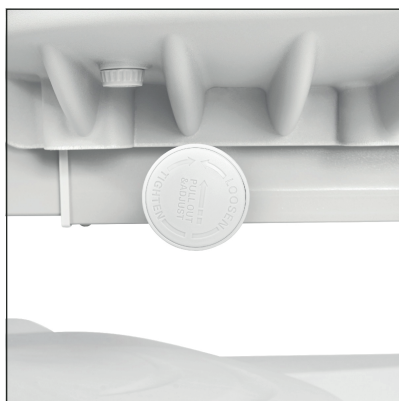

Для регулировки глубины сиденья ослабьте фиксатор, затем отрегулируйте глубину на нужную, затем снова затяните фиксатор.

Включение/отключение блокировки колес

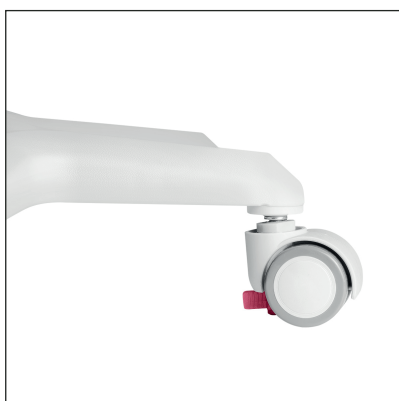

Для отключения блокировки колес при посадке переведите красный переключатель, расположенный на колёсиках, в положение "On" (выключить). Для включения блокировки переведите переключатель в положение «Off» (включить).

Гарантийный лист

Наименование товара:	Кресло Anatomica Armata
Срок гарантии:	3 месяца + 9 месяцев Save Plus (нужно активировать в течение 2 недель с момента покупки)









Условия гарантии:

1. Гарантия распространяется на все случаи обнаружения брака, а также дефектов производственного характера.
2. В течение гарантийного срока владелец имеет право на бесплатный ремонт по неисправностям, которые явились следствием производственных дефектов.
3. Для осуществления гарантийного обслуживания необходимо иметь документы, подтверждающие факт покупки, гарантийный лист и номер заказа.

Гарантийное обслуживание не производится, если:

- Изделие имеет следы механического повреждения
- Были нарушены условия эксплуатации, транспортировки или хранения
- Проводился ремонт лицами, не являющимися сотрудниками авторизованного сервисного центра
- Использовались не оригинальные комплектующие

Действующие условия гарантии написаны в актуальной версии инструкции на нашем сайте. Производители оставляют за собой право без предварительного уведомления покупателя вносить изменения в конструкцию, комплектацию или технологию изготовления изделий с целью улучшения их свойств.

Обращение в отдел рекламаций:  +7 (495) 032-55-30 <small>Телефон</small>  serv@qp-partu.ru <small>Почта</small>  +7 925 195-62-13 <small>WhatsApp</small>  Qp_partu_mebel_bot <small>Telegram</small>	Отдел продаж:  8 800 775 77 23 <small>Телефон</small>  Qp_partu_bot <small>Telegram</small>  +7 (495) 125-25-50 <small>WhatsApp</small>	Наш сайт:  qp-partu.ru
--	--	--



**Активировать
дополнительную
гарантию Save Plus**

Расширенная гарантия должна быть активирована в течение двух недель с момента покупки.



Дата покупки: <small>Заполняется продавцом</small>	
Место покупки: <small>Заполняется продавцом</small>	